

INSTRUKCJA OBSŁUGI

Pro Lite

LCD Monitor

Pro Lite XUB2497HSU
Pro Lite XUB2797QSU

Bardzo dziękujemy za wybranie monitora LCD firmy iiyama. Zalecamy, abyś poświęcił kilka minut i dokładnie przeczytał tę krótką, lecz wyczerpującą instrukcję, zanim zainstalujesz i włączysz monitor. Przechowuj tę instrukcję w bezpiecznym miejscu do wykorzystania w przyszłości.

POLSKI

DEKLARACJA ZGODNOŚCI Z WYMAGANIAMI OZNAKOWANIA CE

Niniejszy monitor LCD jest zgodny z wymaganiami następujących Dyrektyw WE/UE: 2014/30/UE "Dyrektywa EMC", 2014/35/UE "Dyrektywa niskiego napięcia", 2009/125/WE "Dyrektywa ErP" i 2011/65/UE "Dyrektywa RoHS".

Wymogi dotyczące odporności na zakłócanie spełniane są w przypadku użytkowania urządzenia w budynkach mieszkalnych, biurowych i rzemieślniczych, a także małych zakładach, zarówno wewnątrz budynków, jak i poza nimi. Wszystkie miejsca użytkowania urządzenia charakteryzują się dostępem do publicznej sieci zasilania niskim napięciem.

IYAMA CORPORATION: Wijkermeerstraat 8, 2131 HA Hoofddorp, The Netherlands

Model Nr. : PL2497H / PL2797Q



Zalecamy recykling starego sprzętu. Wszelkie informacje na ten temat można znaleźć klikając link Poland na międzynarodowej stronie internetowej firmy iiyama pod adresem <https://iiyama.com>

- Rezerwujemy sobie prawo do zmiany danych technicznych bez uprzedzenia.
- Wszystkie znaki towarowe używane w tej instrukcji obsługi stanowią własność ich odpowiednich właścicieli.
- Numer rejestracyjny w systemie EPREL XUB2497HSU-B1: 1894174, XUB2797QSU-B1: 1892690

SPIS TREŚCI

| | |
|---|----|
| W TROSCE O TWOJE BEZPIECZEŃSTWO | 1 |
| ZALECENIA DOTYCZĄCE BEZPIECZEŃSTWA..... | 1 |
| SPECJALNE UWAGI NA TEMAT MONITORÓW LCD | 3 |
| OBSŁUGA KLIENTA..... | 3 |
| CZYSZCZENIE | 3 |
| ZANIM URUCHOMISZ MONITOR..... | 4 |
| WŁAŚCIWOŚCI | 4 |
| KONTROLA ZAWARTOŚCI OPAKOWANIA | 4 |
| INSTALACJA..... | 5 |
| MONTAŻ I DEMONTAŻ STOPKI | 7 |
| ELEMENTY STERUJĄCE I ZŁĄCZA | 9 |
| PODŁĄCZANIE MONITORA | 10 |
| ODŁĄCZANIE MONITORA | 11 |
| USTAWIENIA KOMPUTERA..... | 11 |
| REGULACJA WYSOKOŚCI I KĄTA WIDZENIA..... | 11 |
| OBSŁUGA MONITORA..... | 12 |
| ZAWARTOŚĆ MENU REGULACJA..... | 13 |
| FUNKCJA CZUWANIA | 22 |
| ROZWIĄZYWANIE PROBLEMÓW | 23 |
| INFORMACJE NA TEMAT RECYKLINGU | 24 |
| DODATEK | 25 |
| DANE TECHNICZNE : ProLite XUB2497HSU-B1 | 25 |
| DANE TECHNICZNE : ProLite XUB2797QSU-B1 | 26 |
| WYMIARY : ProLite XUB2497HSU..... | 27 |
| WYMIARY : ProLite XUB2797QSU..... | 27 |
| SYNCHRONIZACJA..... | 28 |

W TROSCE O TWOJE BEZPIECZEŃSTWO

ZALECENIA DOTYCZĄCE BEZPIECZEŃSTWA

OSTRZEŻENIE

ZAPRZESTAŃ UŻYTKOWANIA MONITORA, GDY CZUJESZ, ŻE WYSTĘPUJE JAKIŚ PROBLEM

Gdy zauważysz jakiegokolwiek nienormalne zjawiska, takie jak dym, dziwne dźwięki lub opary, odłącz monitor i natychmiast skontaktuj się z centrum serwisowym firmy iiyama. Dalsze używanie monitora może być niebezpieczne i spowodować pożar lub porażenie prądem elektrycznym.

NIGDY NIE ZDEJMUJ OBUDOWY

Wewnątrz monitora znajdują się obwody wysokiego napięcia. Zdjęcie obudowy może narazić na niebezpieczeństwo pożaru lub porażenia prądem elektrycznym.

NIE WKŁADAJ ŻADNYCH PRZEDMIOTÓW DO MONITORA

Nie dopuszczaj do sytuacji, aby we wnętrzu monitora znalazły się jakiegokolwiek ciała stałe lub płyny, na przykład woda. W razie takiego zdarzenia, natychmiast odłącz monitor i skontaktuj się ze swym dostawcą lub z centrum serwisowym firmy iiyama. Używanie monitora z jakimikolwiek obcymi obiektami wewnątrz może spowodować pożar, porażenie prądem elektrycznym lub uszkodzenie.

USTAW MONITOR NA PŁASKIEJ, STABILNEJ POWIERZCHNI

Monitor może spowodować obrażenia ciała w razie upadku lub upuszczenia.

NIE UŻYWAJ MONITORA W POBLIŻU WODY

Nie używaj monitora w miejscach, gdzie mogłoby dojść do spryskania lub oblania monitora wodą, ponieważ mogłoby to spowodować pożar lub porażenie prądem elektrycznym.

MONITOR NALEŻY UŻYWAĆ PRZY OKREŚLONYM ZASILANIU

Zadbaj, aby monitor był używany tylko przy określonym zasilaniu energią elektryczną. Korzystanie z zasilania o niewłaściwym napięciu spowoduje nieprawidłowe działanie i może spowodować pożar lub porażenie prądem elektrycznym.

CHROŃ PRZEWODY

Nie rozciągaj, ani nie zginaj przewodu zasilającego, ani przewodu sygnałowego. Nie kładź monitora, ani żadnych innych ciężkich przedmiotów na przewodach. W przypadku uszkodzenia, przewody mogą spowodować pożar lub porażenie prądem elektrycznym.

NIEKORZYSTNE WARUNKI POGODOWE

Zaleca się nie używać monitora w czasie silnej burzy z wyładowaniami, ponieważ ustawiczne zaniki zasilania mogą spowodować nieprawidłowe działanie. Zaleca się także nie dotykać wtyczki w takich okolicznościach, ponieważ mogłoby to spowodować porażenie prądem elektrycznym.

UWAGA

MIEJSCE USTAWIENIA MONITORA

Nie ustawiaj monitora w miejscach, gdzie mogą wystąpić nagle zmiany temperatury lub w przestrzeniach wilgotnych, zapylnych lub zadymionych, ponieważ mogłyby to spowodować pożar, porażenie prądem elektrycznym lub uszkodzenie. Należy również unikać takich miejsc, gdzie słońce świeci wprost na monitor.

NIE UMIESZCZAJ MONITORA W MIEJSCACH STWARZAJĄCYCH ZAGROŻENIE

W przypadku ustawienia monitora w nieodpowiednim miejscu, monitor może przewrócić się i spowodować obrażenia ciała. Należy także zadbać, aby na monitorze nie były umieszczone żadne ciężkie przedmioty. Wszystkie przewody powinny być ułożone w taki sposób, aby dzieci nie mogły ich pociągać, co mogłoby spowodować obrażenia ciała.

UTRZYMUJ DOBRĄ WENTYLACJĘ

Monitor jest zaopatrzony w szczeliny wentylacyjne, aby chronić go przed przegrzaniem. Zasłonięcie tych szczelin może spowodować pożar. W celu zapewnienia odpowiedniego przepływu powietrza, monitor powinien być ustawiony w odległości przynajmniej 10cm (lub 4 cale) od jakichkolwiek ścian. Po usunięciu stopy, otwory wentylacyjne mogą zostać zasłonięte. Może to doprowadzić do przegrzania i spowodować uszkodzenia lub pożar. Należy zadbać o to żeby otwory wentylacyjne zawsze pozostawały odsłonięte. Ustawianie monitora na tylnej stronie, na boku lub do góry nogami, lub na dywanie albo innym miękkim materiale może także spowodować zagrożenie.

ODŁĄCZ PRZEWODY PRZED PRZESTAWIENIEM MONITORA

Przed przemieszczeniem monitora wyłącz zasilanie, odłącz abel zasilający od gniazdka oraz zadбай o odłączenie przewodu sygnałowego. Jeżeli nie odłączysz tych przewodów, może dojść do pożaru lub porażenia prądem elektrycznym.

ODŁĄCZAJ PRZEWODY MONITORA

Gdy monitor ma nie być używany przez długi okres czasu, zaleca się pozostawienie monitora z odłączonymi przewodami.

PRZY ODŁĄCZANIU PRZEWODU CHWYTAJ WTYCZKĘ

Aby odłączyć zasilacz, kabel zasilający lub kabel sygnałowy, zawsze odłączaj je trzymając za wtyczkę. Nigdy nie ciągnij samego przewodu, ponieważ może to spowodować pożar lub porażenie prądem elektrycznym.

NIE DOTYKAJ WTYCZEK WILGOTNYMI DŁONIAMI

Wijmowanie lub wkładanie wtyczki do gniazda wilgotnymi dłońmi może być przyczyną porażenia prądem elektrycznym.

UMIESZCZANIE MONITORA NA KOMPUPERZE

Upewnij się, czy komputer jest wystarczająco wytrzymały, aby utrzymać masę monitora, ponieważ w przeciwnym razie może dojść do uszkodzenia komputera.

UWAGA NA RĘCE I PALCE!

- Zachowaj ostrożność przy zmianie kąta ustawienia monitora, aby nie przygnieść sobie palców albo dłoni.
- Zachowaj ostrożność, by nie przytrzasnąć palców w czasie regulacji wysokości stopki i kąta nachylenia. (Tylko w przypadku monitorów z regulacją wysokości.)

UWAGA ODNOŚNIE UŻYTKOWANIA 24/7

Monitor nie został zaprojektowany do użytku 24/7 w dowolnym środowisku.

UWAGA DOTYCZĄCA KORZYSTANIA Z MONITORA BIURKOWEGO

Ten produkt jest przeznaczony do użytku na biurku, a nie do zastosowań digital signage (sztyldów elektronicznych), zawieszanych na suficie lub montowanych na ścianie.

INNE ZALECENIA

ZALECENIA DOTYCZĄCE ERGONOMII

W celu wyeliminowania zmęczenia oczu nie używaj monitora ustawionego na jasnym tle lub w ciemnym pomieszczeniu. Aby zapewnić optymalne warunki oglądania, monitor powinien być ustawiony na wysokości tuż poniżej poziomu oczu i w odległości 40-60 cm (16-24 cali) od oczu. Kiedy używa się monitora przez długi okres czasu, zalecane jest przerywanie pracy co godzinę na dziesięć minut, ponieważ ciągłe patrzenie na ekran może spowodować przemęczenie wzroku.

SPECJALNE UWAGI NA TEMAT MONITORÓW LCD

Przedstawione poniżej objawy są zjawiskami normalnymi w przypadku monitorów LCD i nie wskazują problemu.

INFO

- Przy pierwszym włączeniu monitora LCD, obraz może nie być dopasowany do obszaru wyświetlania ze względu na typ używanego komputera. W takim przypadku należy ustawić obraz we właściwym położeniu.
- W zależności od używanego wzoru na pulpicie, możesz stwierdzić niewielką nierównomierność jasności ekranu.
- Ze względu na właściwości ekranu LCD, po przełączeniu wyświetlanego obrazu może utrzymywać się powidok poprzedniego ekranu, jeśli ten sam obraz był wyświetlany przez kilka godzin. W takim przypadku, dzięki zmianie obrazu lub wyłączeniu zasilania na kilka godzin następuje powolna regeneracja ekranu.

OBSŁUGA KLIENTA

INFO

- Gdy musisz zwrócić swoje urządzenie do naprawy, a oryginalne opakowanie zostało wyrzucone, prosimy o skontaktowanie się ze swym dostawcą lub z centrum serwisowym firmy iiyama w celu uzyskania porady lub zastępczego opakowania.

CZYSZCZENIE

OSTRZEŻENIE

- Jeśli podczas czyszczenia monitora dojdzie do wpadnięcia jakichkolwiek materiałów lub rozlania na monitor takich płynów jak woda, natychmiast odłącz kabel zasilający i skontaktuj się ze swym dostawcą lub z centrum serwisowym firmy iiyama.

UWAGA

- Przed rozpoczęciem czyszczenia monitora, należy ze względów bezpieczeństwa wyłączyć zasilanie i odłączyć przewody monitora.

INFO

- W celu ochrony panelu wyświetlacza LCD nie używaj twardych przedmiotów, aby nie doszło do zarysowania lub zatarcia ekranu.
- Nigdy nie stosuj żadnego z wymienionych poniżej silnych rozpuszczalników. Powodują one uszkodzenia obudowy i ekranu LCD.

| | |
|--|--------------------------------------|
| Rozcieńczalnik | Środki do czyszczenia w aerozolu |
| Czysta benzyna | Wosk |
| Środki czyszczące o działaniu ściernym | Rozpuszczalniki kwasowe lub zasadowe |

- Skutkiem pozostawiania obudowy przez długi okres czasu w zetknięciu z jakimikolwiek produktami z gumy lub tworzyw sztucznych może być degeneracja lub odbarwienie materiału obudowy.

OBUDOWA Plamy można usuwać za pomocą ściereczki lekko zwilżonej roztworem łagodnego detergentu. Następnie należy wytrzeć obudowę miękką suchą szmatką.

EKRAN LCD Zaleca się okresowe czyszczenie za pomocą miękkiej, suchej szmatki. Nie należy używać papierowych chusteczek higienicznych, ponieważ mogą one powodować uszkodzenia ekranu LCD.

ZANIM URUCHOMISZ MONITOR

WŁAŚCIWOŚCI

- ◆ Obsługuje rozdzielczości do 1920 × 1080 : ProLite XUB2497HSU
- ◆ Obsługuje rozdzielczości do 2560 × 1440 : ProLite XUB2797QSU
- ◆ Wysoki kontrast 1300:1 (typowy), dostępna funkcja Kontrast podwyższony / Jasność 250 cd/m² (typowy)
- ◆ Czas reakcji na film ruchomy 1ms
- ◆ Flicker-free
- ◆ Redukcja niebieskiego światła
- ◆ Cyfrowe wygładzanie znaków
- ◆ Głośniki Stereo 2 × 2W
- ◆ Funkcja czuwania
- ◆ Zgodność ze standardem zamocowania VESA (100mm×100mm)
- ◆ Miejsce na blokadę zabezpieczającą

KONTROLA ZAWARTOŚCI OPAKOWANIA

Wraz z monitorem LCD dostarczane są wymienione poniżej akcesoria. Sprawdź, czy znajdują się one w opakowaniu. Jeżeli brakuje któregoś z poniższych elementów lub jest on uszkodzony, należy powiadomić o tym sprzedawcę lub najbliższego przedstawiciela firmy iiyama.

- | | | |
|-------------------------------|----------------------------|-----------------------------|
| ■ Kabel zasilający* | ■ Kabel HDMI | ■ Kabel DisplayPort |
| ■ Kabel USB | ■ Płyta VESA | ■ Śrubokręt |
| ■ Ramię stopki | ■ Podstawa stopki ze śrubą | ■ Instrukcja bezpieczeństwa |
| ■ Skrócona instrukcja obsługi | | |

UWAGA

* Wszelkie gwarancje i rękojmie są nieważne w przypadku jakichkolwiek problemów lub uszkodzeń spowodowanych przez kabel zasilający niedostarczony przez iiyama. Konieczne jest używanie zatwierdzonego kabel zasilającego o specyfikacji równej lub lepszej od H05VVF, 3G, 0,75mm².

INSTALACJA

UWAGA

- Ten produkt jest przeznaczony do użytku na biurku, a nie do zastosowań digital signage (szyldów elektronicznych), zawieszanych na suficie lub montowanych na ścianie.
- Przed instalacją upewnij się, że ściana, sufit lub ramię pulpitu wytrzyma ciężar monitora i mocowania.
- Zakres regulacji kąta : do 23° w górę i 5° w dół
- Ten produkt nie może być używany z ekranem monitora skierowanym w dół/górę.

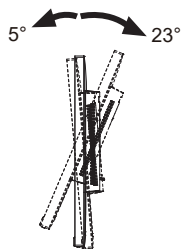

< RAMIĘ WYŚWIETLACZA LUB RAMIĘ STOJAKA NA BIURKO >

UWAGA

Aby zamocować monitor, biorąc pod uwagę grubość stopnia montażowego, w przypadku korzystania z ramienia wyświetlacza lub stojaka na biurko, należy dokręcić śruby M4 (4 szt.), których długość "L" wynosiła 11 mm. Dłuższa śruba może uszkodzić części elektryczne wewnątrz monitora i w konsekwencji doprowadzić do porażenia prądem lub uszkodzenia monitora.

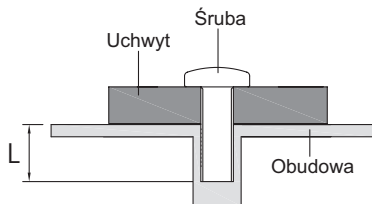

[OBRÓT OBRAZU]

Zestaw dotykowy jest przystosowany do wyświetlania obrazu zarówno w trybie krajobrazowym jak i portretowym.

Aby odpowiednio obrócić również zawartość całego ekranu, potrzebne jest odpowiednie oprogramowanie.

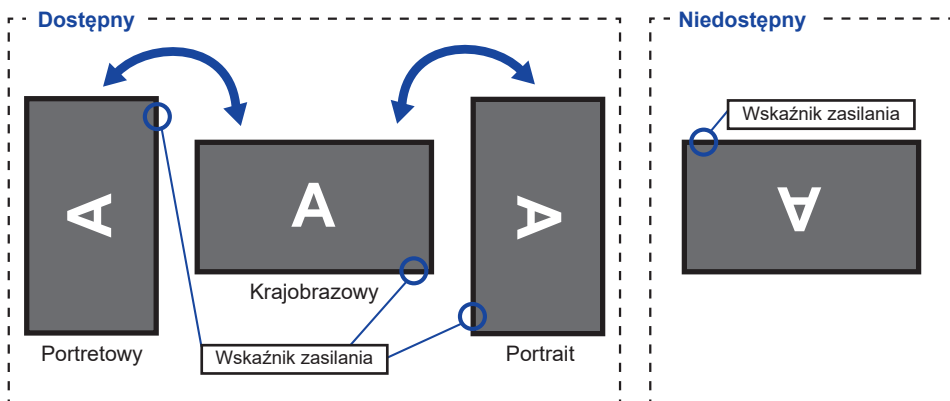

Z Stojak:

UWAGA

- Ustaw maksymalną wysokość panelu LCD przed obrotem panelu.
- Próba obracania panelu siłą bez regulacji wysokości stojaka może spowodować uszkodzenie panelu lub stojaka.

MONTAŻ I DEMONTAŻ STOPKI

UWAGA

- Umieścić monitor na stabilnej powierzchni. Monitor może spowodować obrażenia ciała lub uszkodzenia w razie upadku lub upuszczenia.
- Nie narażaj monitora na większe wstrząsy, gdyż może to doprowadzić do jego uszkodzenia.
- Przed zdemontowaniem lub zamontowaniem stojaka odłącz przewody monitora, aby uniknąć porażenia prądem elektrycznym lub uszkodzenia.

<Montaż>

- ① Przymocuj Ramię stopki do Płyty VESA, a następnie dokręć „śrubę skrzydełkową” za pomocą dostarczonego śrubokręta aby ją zabezpieczyć.

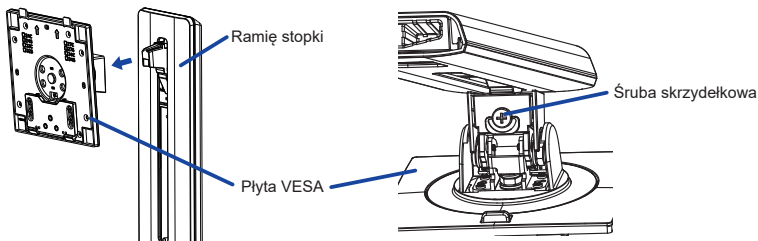

- ② Zainstaluj Podstawę stopki na Ramię stopki, a następnie dokręć „śrubę skrzydełkową” za pomocą dostarczonego śrubokręta aby ją zabezpieczyć

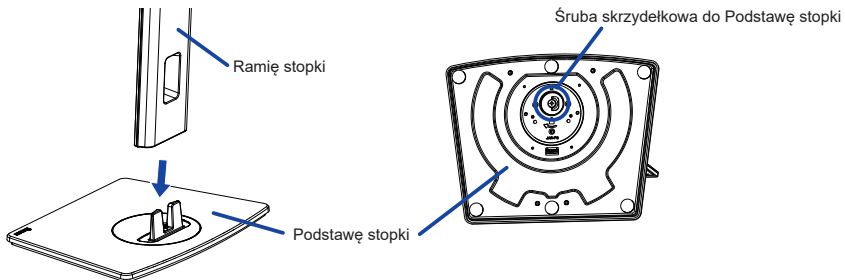

- ③ Umieść kawałek miękkiego materiału na stole, by zabezpieczyć monitor przed zadrapaniem. Połóż monitor płasko na stole przodem do dołu.
- ④ Przytrzymaj monitor i zainstaluj zmontowaną podstawę na monitorze, aż usłyszysz kliknięcie, aby zabezpieczyć.

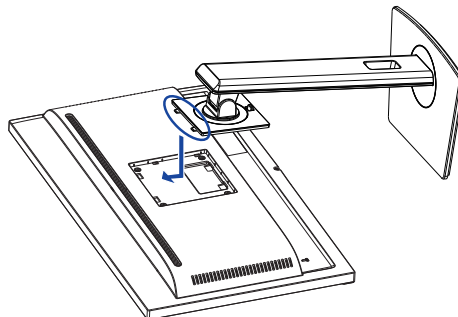

<Demontaż>

- ① Umieść kawałek miękkiego materiału na stole, by zabezpieczyć monitor przed zadrapaniem. Połóż monitor płasko na stole przodem do dołu.
- ② Naciśnij przycisk zwalniający, aby zdjąć podstawkę.

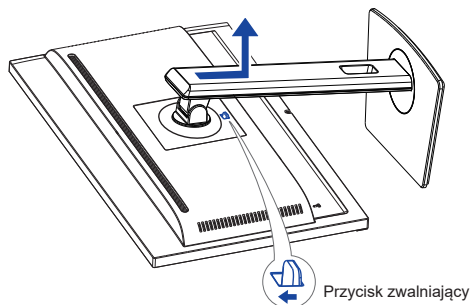

- ③ Poluzuj „śrubę skrzydełkową” za pomocą dostarczonego śrubokręta aby wyjąć Ramię stopki z Płyty VESA.
- ④ Poluzuj „śrubę skrzydełkową” za pomocą dostarczonego śrubokręta aby wyjąć Podstawę stopki z Ramię stopki.

ELEMENTY STERUJĄCE I ZŁĄCZA

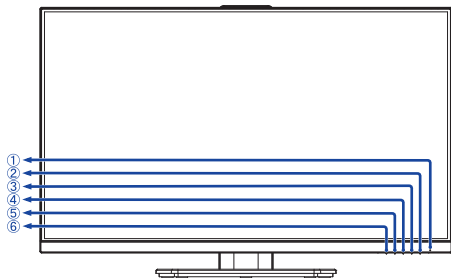

<Przód>

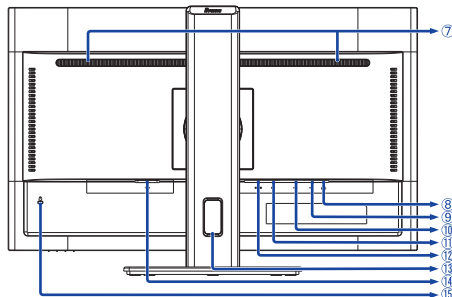

<Tył>

① Wskaźnik zasilania

INFO

Niebieski: Normalne działanie

Pomarańczowy: Tryb czuwania

② Przełącznik zasilania ()

③ Przycisk Menu (MENU)

④ Przycisk W górę / Prawy / Głośność () Direct

⑤ Przycisk W dół / Lewy / Podmenu () Skróć

⑥ Przycisk Wybór wejść / Wyjdz (INPUT / EXIT) Direct

⑦ Głośniki

⑧ Gniazdo słuchawkowe ()

⑨ Złącze USB-UP ()

⑩ Złącze USB-DOWN ()

ProLite XUB2497HSU: USB2.0 (5V, 500mA)

ProLite XUB2797QSU: USB3.2 Gen1 (5Gbps, 5V, 900mA)

⑪ Złącze DisplayPort (DP)

⑫ Złącze HDMI (HDMI)

⑬ Otwór na kabel

⑭ Gniazdo zasilania prądem przemiennym (~): Prąd przemienny

⑮ Miejsce na blokadę zabezpieczającą

INFO

Mocując odpowiedni kabel zabezpieczający z blokadą ochronisz monitor przed kradzieżą lub przestawieniem.

PODŁĄCZANIE MONITORA

- 1 Upewnij się, czy komputer i monitor są wyłączone.
- 2 Przewodem sygnałowym połącz monitor z komputerem.
- 3 Podłącz komputer do monitora kablem USB.
- 4 Podłącz kabel zasilający najpierw do monitora, a następnie do gniazdka elektrycznego.
- 5 Włącz monitor i komputer.

INFO

- Upewnij się, że instalacja w budynku ma wyłącznik automatyczny 120/240 V, 20 A (maksymalnie).
- Przewody sygnałowe używane do łączenia komputera z monitorem mogą być różne w zależności od typu używanego komputera. Nieprawidłowe połączenie może spowodować poważne uszkodzenie zarówno monitora, jak i komputera. Kabel dostarczany wraz z monitorem to standardowy kabel z złączem. Jeżeli potrzebny jest specjalny kabel, skontaktuj się ze swym sprzedawcą lub najbliższym przedstawicielem firmy iiyama.
- Należy zadbać o dokręcenie śrub zabezpieczających na obu końcach przewodu sygnałowego.
- Wtykowe urządzenia klasy I typ A muszą być podłączone do uziemienia ochronnego.
- Gniazdko sieciowe powinno być zainstalowane w pobliżu urządzenia i powinno być łatwo dostępne.
- Nadmierne ciśnienie akustyczne w słuchawkach może spowodować uszkodzenie/utrata słuchu.

[Przykład podłączenia]

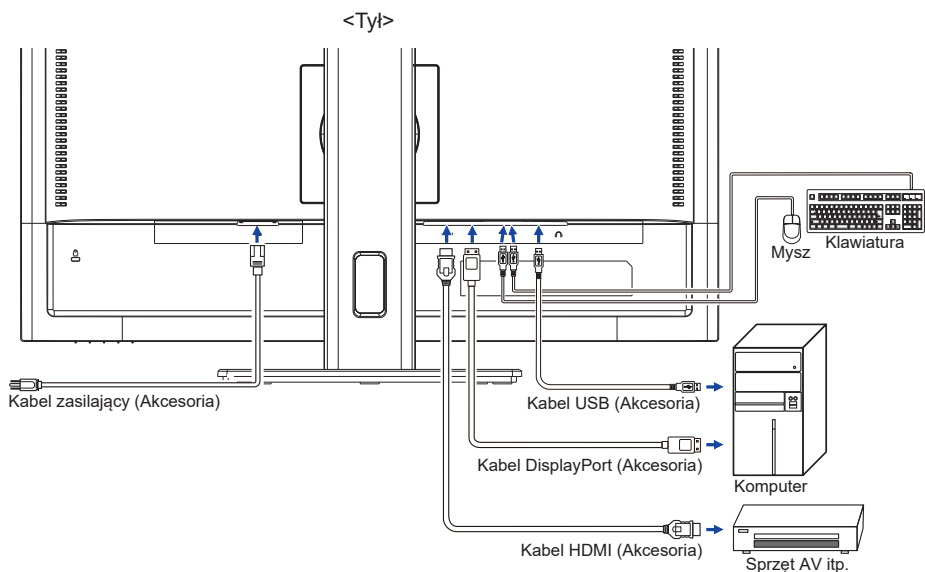

[Uchwyt na kable]

Przełóż kable przez Otwór na kable, aby je połączyć.

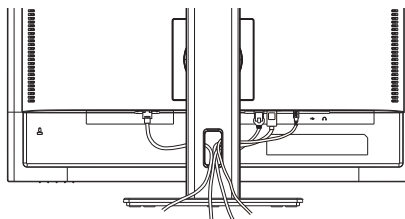

ODŁĄCZANIE MONITORA

- 1 Upewnij się, czy komputer i monitor są wyłączone.
- 2 Najpierw odłącz źródło zasilania, a następnie odłącz kabel zasilający monitor.
- 3 Odłącz kabel audio od komputera i monitora.
- 4 Odłącz komputer od monitora poprzez odłączenie kabla sygnałowego.

USTAWIENIA KOMPUTERA

■ Synchronizacja sygnałów

Patrz tabela synchronizacji dla podstawowych rozdzielczości w rozdziale SYNCHRONIZACJA na stronie 28.

REGULACJA WYSOKOŚCI I KĄTA WIDZENIA

- Optymalna praca przy monitorze polega na bezpośrednim, prostopadłym patrzeniu na ekran, następnie dostosuj wysokość i kąt monitora do własnych upodobań.
- Przy zmianie wysokości i kąta nachylenia panela przytrzymaj podstawkę monitora jedną ręką, aby uniknąć przewrócenia urządzenia.
- Panel LCD można ustawić na maksymalnej wysokości 150 mm. Kąty nachylenia względem użytkownika mogą wynosić do 45° w lewo i prawo, do 23° w górę i 5° w dół.

UWAGA

- Podczas zmiany wysokości lub kąta nachylenia panela nie dotykaj ekranu LCD. W przeciwnym razie istnieje ryzyko uszkodzenia ekranu.
- Zachowaj ostrożność przy zmianie wysokości lub kąta ustawienia monitora, aby nie przygnieść sobie palców albo dłoni.
- Zachowaj ostrożność, by nie przytrzasnąć palców w czasie regulacji wysokości stopki i kąta nachylenia.

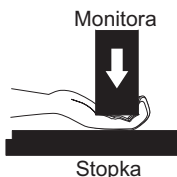
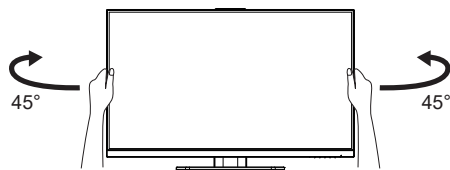
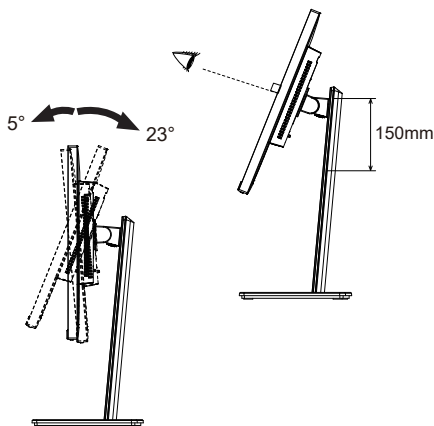

OBSŁUGA MONITORA

W celu zapewnienia najlepszego obrazu, monitor LCD firmy iiyama otrzymał w fabryce predefiniowane ustawienia synchronizacji (patrz str. 28). Możesz także dostosować obraz wykonując przedstawione poniżej operacje na przyciskach.

- 1 **Naciśnij Przycisk MENU, aby uruchomić funkcję Menu ekranowego (OSD). Są tutaj dodatkowe pozycje menu, które można przełączać Przyciskami ◀/▶.**



- 2 **Wybierz pozycję menu, zawierającą ikonę regulacji dotyczącą regulacji, jaką chcesz przeprowadzić. Naciśnij Przycisk MENU. Następnie użyj Przycisków ◀/▶ do wyróżnienia ikony żądanej regulacji.**
- 3 **Naciśnij ponownie Przycisk MENU. Używając Przycisków ◀/▶ dokonaj odpowiedniej regulacji lub ustawienia.**
- 4 **Naciśnij Przycisk EXIT, aby opuścić menu, a wprowadzone ustawienia zostaną automatycznie zapisane.**

Na przykład, aby dokonać korekty położenia w pionie, wybierz pozycję menu „OSD”, a następnie naciśnij Przycisk MENU. Potem użyj Przycisków ◀/▶ wybierz „Pozycja pionowa” i naciśnij Przycisk MENU. Wtedy użyj Przycisków ◀/▶ do zmiany ustawienia położenia w pionie OSD. Położenie OSD będzie zmieniać się na bieżąco zgodnie z wprowadzanymi zmianami.

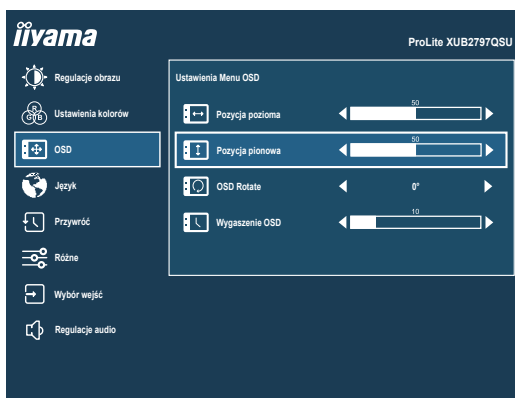







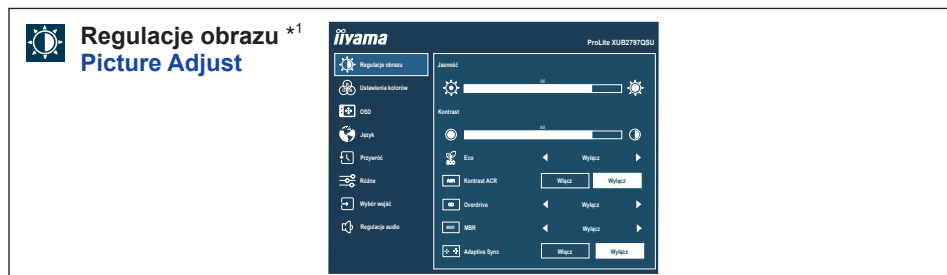

Naciśnij Przycisk MENU, a na końcu Przycisk EXIT, aby zamknąć funkcję wyświetlania na ekranie. Wszystkie zmiany są zapisywane w pamięci.

UWAGA

- W przypadku wstrzymania operacji na przyciskach podczas przeprowadzania regulacji, Menu ekranowe zniknie po upływie okresu czasu zdefiniowanego w ustawieniu „Wygaszenie OSD”. Również naciśnięcie Przycisku EXIT powoduje szybkie wyłączenie Menu ekranowego.
- W chwili zniknięcia Menu ekranowego następuje zapisanie w pamięci wszelkich wprowadzonych zmian. Należy unikać wyłączenia zasilania, kiedy korzysta się z Menu ekranowego.

ZAWARTOŚĆ MENU REGULACJA



| Element regulacji | Problem / Opcja | Przyciski, które należy naciskać |
|--|---|--|
| Jasność *2 Brightness | Zbyt ciemny obraz Zbyt jasny obraz |   |
| Kontrast Contrast | Zbyt mdły obraz Zbyt intensywny obraz |   |
| Eco Eco Skrót | Wyłącz | Normalne |
| | Tryb 1 | Jasność podświetlenia jest niższa. |
| | Tryb 2 | Jasność lub podświetlenie są zredukowane bardziej niż w Tryb 1. |
| | Tryb 3 | Jasność lub podświetlenie są zredukowane bardziej niż w Tryb 2. |
| Kontrast ACR Adv. Contrast | Włącz | Podwyższony współczynnik kontrastu |
| | Wyłącz | Typowy współczynnik kontrastu |
| Overdrive Overdrive | Wyłącz / 1 / 2 / 3 Poprawia czas przejścia dla odcieni szarości. Skutkuje to szybszym czasem reakcji. |   |
| MBR *3 MBR | Wyłącz / 1 / 2 / 3 / 4 / 5 / 6 / 7 Zmniejsza rozmycie ruchu na panelu LCD. |   |
| Adaptive Sync Adaptive Sync | Włącz | Włącz obsługę Adaptive Sync. |
| | Wyłącz | Adaptive Sync jest wyłączona. |

*1 Korekty i ustawienia mogą nie być możliwe z powodu włączonych innych elementów. Więcej informacji można znaleźć na stronie 18 „Matryca korelacji funkcji”.

*2 Dokonaj regulacji parametru „Jasność”, gdy używasz monitora w ciemnym pomieszczeniu i odnosisz wrażenie, że obraz jest zbyt jasny.

*3 Niedostępne, gdy włączona jest funkcja „Adaptive Sync”. Dostępne, gdy częstotliwość odświeżania wynosi 75Hz lub więcej. Zalecane jest 100Hz.

Skrót

Możesz użyć skrótu do określonego menu, wykonując następujące operacje.

- Eco : Naciśnij Przycisk **i**, gdy nie jest wyświetlane żadne menu, i wybierz opcję „Eco”.

■ Matryca korelacji funkcji

| Aktywny przedmiot | Regulacje obrazu | | | Ustawienia kolorów | |
|-------------------|------------------|--------------|-----|---|----------------|
| | Eco | Kontrast ACR | MBR | i-Style Color | Red. nieb. św. |
| | | | | Standard Gry Film Krajobraz Tekst | |
| Wybrany przedmiot | | | | | |
| Jasność | – | – | – | – | ✓ |
| Kontrast | ✓ | – | ✓ | – | ✓ |
| Eco | ✓ | ✓ | – | – | ✓ |
| Kontrast ACR | ✓ | – | – | – | ✓ |
| Overdrive | ✓ | ✓ | – | – | ✓ |
| MBR | – | – | – | – | – |
| Adaptive Sync | ✓ | ✓ | ✓ | ✓ | ✓ |

✓ : Dostępny

– : Niedostępne



Ustawienia kolorów Color Settings



| Element regulacji | Problem / Opcja | Przyciski, które należy naciskać |
|--|-----------------|--|
| i-Style Color *1 i-Style Color Skrót | Wyłącz | Powrót do ustawień dokonanych w regulacjach koloru. |
| | Standard | Do pomieszczeń z oknami i standardowych ustawień monitora |
| | Gry | Do gier na komputery PC |
| | Film | Do filmów i innych materiałów wideo |
| | Krajobraz | Do wyświetlania obrazów pejzaży |
| | Tekst | Do edycji i przeglądania dokumentów w edytorach tekstu |
| Red. nieb. św. *2 Blue Light Reducer Skrót | Wyłącz | Normalne |
| | Tryb 1 | Niebieskie światło jest zredukowane. |
| | Tryb 2 | Niebieskie światło jest zredukowane bardziej niż w Tryb 1. |
| | Tryb 3 | Niebieskie światło jest zredukowane bardziej niż w Tryb 2. |
| Temperatura Kolorów *1,2 Color Temperature | 9300K | Fajny kolor |
| | 7500K | Normalny kolor |
| | 6500K | Ciepły kolor |
| Ustawienia Użytkownika *1,2 User Preset | Czerwony | Zbyt słaby Zbyt mocny |
| | Zielony | |
| | Niebieski | |



*1 Niedostępne, gdy włączona jest funkcja „Red. nieb. św.”.









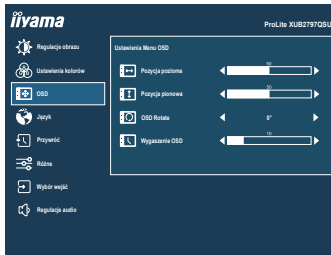







*2 Niedostępne, gdy włączona jest funkcja „i-Style Color”.

Skrót

Możesz użyć skrótu do określonego menu, wykonując następujące operacje.

- i-Style Color : Naciśnij Przycisk **i** , gdy nie jest wyświetlane żadne menu, i wybierz opcję „i-Style Color”.
- Red. nieb. św. : Naciśnij Przycisk **i** , gdy nie jest wyświetlane żadne menu, i wybierz opcję „Red. nieb. św.”.



| Element regulacji | Problem / Opcja | Przyciski, które należy naciskać |
|--|---|--|
| Pozycja pozioma OSD Horizontal Position | OSD jest za bardzo na lewo OSD jest za bardzo na prawo |     |
| Pozycja pionowa OSD Vertical Position | OSD zbyt nisko OSD zbyt wysoko |     |
| OSD Rotate OSD Rotate | Obróć menu ekranowe. 0° (Normalne) / +90° (Obróć w prawo) / -90° (Obróć w lewo) |     |
| Wygaszenie OSD OSD Time | Możesz ustawić czas wyświetlania menu OSD od 5 do 30 sekund. |     |

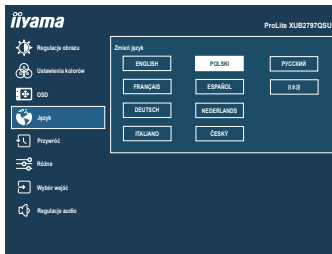

| Element regulacji | Opcja | | | |
|-------------------|----------|-----------|------------|-------------|
| Język Language | English | Angielski | Español | Hiszpański |
| | Français | Francuski | Nederlands | Holenderski |
| | Deutsch | Niemiecki | Česky | Czeski |
| | Italiano | Włoski | Русский | Rosyjski |
| | Polski | Polski | 日本語 | Japoński |



| Element regulacji | Opcja |
|--------------------|--------------------------------------|
| Przywróć Recall | Przywracane są ustawienia fabryczne. |



| Element regulacji | Problem / Opcja | | Przyciski, które należy naciskać |
|---------------------------------------|---|--|----------------------------------|
| Ostre i Miękkie Sharp and Soft | 1 2 3 4 5 6 | | |
| | Możesz dokonać zmiany ostrości obrazu w skali od 1 do 6 (ostry-miękki). Naciskaj Przycisk , aby zmieniać ostrość obrazu w kolejności liczbowej. Naciskaj Przycisk , aby zmieniać ostrość obrazu w kolejności odwrotnej. | | |
| Tryb wyświetlana Video Mode Adjust | Pełny obraz | Pełny ekran | |
| | Format obrazu * | Zmiana oryginalnego formatu obrazu. | |
| Logo startowe Opening Logo | Włącz | Logo iiyama wyświetla się gdy monitor jest włączony. | |
| | Wyłącz | Logo iiyama nie wyświetla się gdy monitor jest włączony. | |
| Zakres RGB RGB Range | Auto | Automatycznie wybierz sygnał skali kolorów. | |
| | Pełne | Pełny zakres kolorów | |
| | Ograniczone | Ograniczony zakres kolorów | |
| LED LED | Włącz | Dioda świecąca Wskaźnik zasilania jest włączona. | |
| | Wyłącz | Dioda świecąca Wskaźnik zasilania jest wyłączona. | |
| | INFO Diodę Wskaźnik Zasilania należy wyłączyć, jeśli jej światło przeszkadza. | | |
| Informacje Display Information | Wyświetlane są informacje dotyczące bieżącego sygnału wejściowego, doprowadzonego z karty graficznej komputera. | | |
| | INFO | Więcej informacji na temat rozdzielczości oraz częstotliwości odświeżania można znaleźć w instrukcji obsługi karty graficznej. | |

* Option niedostępna dla rozdzielczości 16:9.



Wybór wejść Input Select

Direct



Element regulacji

Opcja

Źródło Sygnału
Input Source

| | | |
|--------|-------------------------------------|---------------------------------------|
| Auto | Automatyczny wybór wejścia sygnału. | |
| Ręczne | HDMI | Wybierz HDMI sygnał wejściowy. |
| | DisplayPort(DP) | Wybierz DisplayPort sygnał wejściowy. |

INFO

Funkcja „Auto” umożliwia automatyczny wybór dostępnych źródeł wejściowych. Nie można wybrać źródła wejściowego z komputera, który jest w trybie czuwania. Jeśli ręcznie wybierzesz jedno ze źródeł wejściowych, drugie źródło nie zostanie automatycznie wybrane.

Direct



Wykonując poniższe operacje na przyciskach możesz pominąć te elementy Menu i wyświetlić bezpośrednio opcję.

- Wybór wejść : Naciśnij Przycisk INPUT kiedy nie jest wyświetlane Menu ekranowe.





Regulacje audio Audio Settings



| Element regulacji | Problem / Opcja | Przyciski, które należy naciskać |
|------------------------------------|---------------------------|--|
| Głośność Volume Direct | Zbyt cicho Zbyt głośno |   |
| Wycisz Mute Audio Direct | Włącz | Tymczasowo wyłącza dźwięk. |
| | Wyłącz | Przywraca poprzedni poziom głośności dźwięku. |

Direct

Wykonując poniższe operacje na przyciskach możesz pominąć te elementy Menu i wyświetlić bezpośrednio opcję.

- Głośność : Naciśnij Przycisk  kiedy nie jest wyświetlane Menu ekranowe.
- Wycisz : Naciśnij Przycisk  przez 3 sekundy, kiedy nie jest wyświetlane Menu ekranowe.

• Blokada

<OSD Menu>

1. Blokada menu OSD jest aktywowana przez naciśnięcie Przycisk MENU przez około 10 sekund. Jeśli spróbujesz wejść w menu OSD przez naciśnięcie przycisków, na ekranie pojawi się informacja „Menu OSD zablokowane”.
2. Blokada menu OSD jest dezaktywowana przez ponowne naciśnięcie Przycisk MENU przez około 10 sekund.

<Przycisk zasilania>

1. Blokada Przycisku zasilania jest aktywowana przez naciśnięcie Przycisk EXIT przez około 10 sekund. Po włączeniu blokady nie można wyłączyć monitora. Po naciśnięciu Przycisku zasilania pokaże się informacja „Przycisk Power Zablokowany”.
2. Blokada Przycisku zasilania jest dezaktywowana przez ponowne naciśnięcie Przycisk EXIT przez około 10 sekund.

FUNKCJA CZUWANIA

Ten produkt posiada funkcję czuwania. Jeżeli ta funkcja jest aktywna, zapewnia automatyczne redukowanie niepotrzebnego zużycia energii przez monitor, kiedy komputer nie jest używany. Monitor przechodzi do trybu czuwania, jak to przedstawiono poniżej. Funkcja czuwania, wraz z wszelkimi ustawieniami zegarów, jest konfigurowana przez system operacyjny. W podręczniku systemu operacyjnego możesz sprawdzić konfigurację zarządzania energią.

■ Tryb czuwania

Kiedy zostaną wyłączone sygnał wideo z komputera, monitor przechodzi do trybu czuwania, który zapewnia obniżenie zużycia energii do poziomu poniżej 0.5W*. Ekran staje się ciemny, a wskaźnik zasilania zmienia kolor na pomarańczowy. Po ponownym dotknięciu klawiatury lub myszki następuje wyjście z trybu czuwania i obraz pojawia się po kilku sekundach.

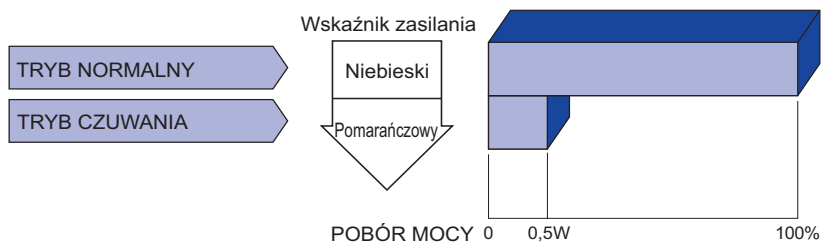

* Gdy urządzenia USB nie są podłączone.

ROZWIĄZYWANIE PROBLEMÓW

Gdy monitor nie działa prawidłowo, wykonaj poniższe czynności w celu znalezienia prawdopodobnego rozwiązania problemu.

1. W zależności od występującego problemu wykonaj regulacje przedstawione w punkcie OBSŁUGA MONITORA. Gdy nie zapewnia to przywrócenia obrazu, przejdź do czynności 2.
2. Jeżeli nie możesz znaleźć stosownej pozycji regulacji w punkcie OBSŁUGA MONITORA lub problem nie ustępuje, wykonaj poniższe czynności kontrolne.
3. W przypadku gdy zetknąłeś się z problemem, który nie został opisany poniżej lub nie możesz skorygować tego problemu, zaprzestań użytkowania monitora i skontaktuj się ze swoim dostawcą lub centrum serwisowym firmy iiyama w celu uzyskania dodatkowej pomocy.

Problem

Sprawdź

- | | |
|--|---|
| <p>① Obraz nie wyświetla się. (Nie świeci wskaźnik zasilania.) (Wskaźnik zasilania ma kolor niebieski.) (Wskaźnik zasilania świeci pomarańczowym światłem.)</p> | <p><input type="checkbox"/> Czy kabel zasilania jest prawidłowo umieszczony w gnieździe. <input type="checkbox"/> Czy zostało włączone zasilanie. <input type="checkbox"/> Czy w gnieździe prądu przemiennego jest napięcie - sprawdź podłączając inne urządzenie. <input type="checkbox"/> Czy jest aktywny wygaszacz ekranu bez obrazu – dotknij klawiatury lub myszki. <input type="checkbox"/> Zwiększ kontrast i/lub jasność. <input type="checkbox"/> Czy komputer jest włączony. <input type="checkbox"/> Czy został prawidłowo przyłączony kabel sygnałowy. <input type="checkbox"/> Czy taktowanie sygnałów z komputera jest zgodne z danymi technicznymi monitora.</p> |
| <p>② Brak synchronizacji ekranu.</p> | <p><input type="checkbox"/> Czy monitor jest w trybie czuwania – dotknij klawiatury lub myszki. <input type="checkbox"/> Czy komputer jest włączony. <input type="checkbox"/> Czy został prawidłowo przyłączony kabel sygnałowy. <input type="checkbox"/> Czy taktowanie sygnałów z komputera jest zgodne z danymi technicznymi monitora.</p> |
| <p>③ Obraz nie jest na środku ekranu.</p> | <p><input type="checkbox"/> Czy został prawidłowo przyłączony kabel sygnałowy. <input type="checkbox"/> Czy taktowanie sygnałów z komputera jest zgodne z danymi technicznymi monitora.</p> |
| <p>④ Ekran jest zbyt jasny lub zbyt ciemny.</p> | <p><input type="checkbox"/> Czy taktowanie sygnałów z komputera jest zgodne z danymi technicznymi monitora.</p> |
| <p>⑤ Drga obraz na ekranie.</p> | <p><input type="checkbox"/> Czy poziom sygnału wyjściowego wideo z komputera jest zgodny z danymi technicznymi monitora. <input type="checkbox"/> Czy napięcie prądu elektrycznego jest zgodne z danymi technicznymi monitora. <input type="checkbox"/> Czy taktowanie sygnałów z komputera jest zgodne z danymi technicznymi monitora.</p> |

Problem

Sprawdź

- ⑥ Brak dźwięku.
- Czy włączony jest sprzęt audio (komputer itp.).
 - Czy został prawidłowo przyłączony kabel audio.
 - Czy głośność jest ustawiona.
 - Czy wyciszenie jest wyłączony.
 - Czy poziom sygnału wyjściowego audio ze sprzętu audio jest zgodny z danymi technicznymi monitora.
- ⑦ Dźwięk jest zbyt głośny lub zbyt cichy.
- Czy poziom sygnału wyjściowego audio ze sprzętu audio jest zgodny z danymi technicznymi monitora.
- ⑧ Słychać dziwny szum.
- Czy został prawidłowo przyłączony kabel audio.

INFORMACJE NA TEMAT RECYKLINGU

Nie wyrzucaj swego monitora – przyczynisz się do lepszej ochrony środowiska.

Odwiedź naszą witrynę: <https://iiyama.com>, aby uzyskać informacje o recyklingu monitorów.

DODATEK

Specyfikacje i wygląd produktów mogą ulec zmianie bez wcześniejszego zawiadomienia.

DANE TECHNICZNE : ProLite XUB2497HSU-B1

| | | |
|--------------------------------------|--|--|
| Kategoria | 24" | |
| Panel LCD | Technologia paneli | IPS (In-Plane-Switching) |
| | Rozmiar | Przekątna: 60,5 cm / 23,8" |
| | Wielkość plamki | 0,275 mm w poziomie × 0,275 mm w pionie |
| | Jasność | 250cd/m ² (typowa), 160cd/m ² (Domyślne / Oszczędność energii) |
| | Współczynnik kontrastu | 1300 : 1 (typowe), funkcja Kontrast podwyższony dostępna |
| | Kąt widzenia | W prawo / w lewo : 89° każdy, w górę / w dół : 89° każdy (Typowy) |
| | MPRT | 1ms |
| Liczba wyświetlanych kolorów | Około 16,7 mln | |
| Częstotliwość synchronizacji | HDMI(Adaptive Sync: Wyłącz): Horizontal: 30,0-110,0kHz, Vertical: 55-100Hz HDMI(Adaptive Sync: Włącz): Horizontal: 30,0-110,0kHz, Vertical: 48-100Hz DisplayPort(Adaptive Sync: Wyłącz): Horizontal: 30,0-110,0kHz, Vertical: 55-100Hz DisplayPort(Adaptive Sync: Włącz): Horizontal: 30,0-110,0kHz, Vertical: 48-100Hz | |
| Natywna rozdzielczość | 1920 × 1080, 2,1 megapikseli | |
| Maksymalna obsługiwana rozdzielczość | HDMI(Adaptive Sync: Wyłącz): 1920 × 1080, 100Hz HDMI(Adaptive Sync: Włącz): 1920 × 1080, 100Hz DisplayPort(Adaptive Sync: Wyłącz): 1920 × 1080, 100Hz DisplayPort(Adaptive Sync: Włącz): 1920 × 1080, 100Hz | |
| Złącze sygnału wejściowego | HDMI, DisplayPort | |
| Sygnal wejściowy wizji | HDMI, DisplayPort | |
| Standard USB | USB2,0 (DC5V, 500mA) | |
| Ilość portów USB Typ portu | 1 Upstream : Seria B 2 Downstream : Seria A | |
| Gniazdo słuchawkowa | Gniazdo ø 3,5 mm typu mini jack (stereo) | |
| Głośniki | 2W × 2 (głośniki stereo) | |
| Maksymalny rozmiar ekranu | Szer. 527,04 mm × wys. 296,46 mm / szer. 20,75" × 11,67" wys | |
| Źródło zasilania | Źródło prądu przemiennego o napięciu 100-240 V, 50/60 Hz, 2,5 A | |
| Zużycie energii * | 18W (typowe), Tryb czuwania: maksymalnie 0,5W Tryb wyłączenia: maksymalnie 0,3W | |
| Wymiary / waga netto | 538,5 × 350,0 - 500,0 × 209,5mm / 21,2 × 13,8 - 19,7 × 8,2" (szer.×wys.× głęb.), 4,6kg / 10,14lbs | |
| Zakres regulacji wysokości | 150mm | |
| Kąt | Pochylenia: W górę: 23°, W dół: 5° Pivot: W prawo / w lewo: 45° każdy Obrót: Zgodnie ze wskazówkami zegara / Przeciwnie do ruchu wskazówek zegara: 90° każdy | |
| Warunki środowiska | Podczas pracy: Temperatura 5 do 35°C / 41 do 95°F Wilgotność 10 do 80% (bez kondensacji pary wodnej) Składowanie: Temperatura -20 do 60°C / -4 do 140°F Wilgotność 10 do 90% (bez kondensacji pary wodnej) | |
| Certyfikaty | TCO Certified, CE, UKCA, TÜV-Bauart, VCCI, PSE, EAC | |

INFO

* Gdy urządzenia USB nie są podłączone.

DANE TECHNICZNE : ProLite XUB2797QSU-B1

| | | |
|--------------------------------------|---|--|
| Kategoria | 27" | |
| Panel LCD | Technologia paneli | IPS (In-Plane-Switching) |
| | Rozmiar | Przekątna: 68,5 cm / 27" |
| | Wielkość plamki | 0,233 mm w poziomie × 0,233 mm w pionie |
| | Jasność | 250cd/m ² (typowa), 165cd/m ² (Domyślne / Oszczędność energii) |
| | Współczynnik kontrastu | 1300 : 1 (typowe), funkcja Kontrast podwyższony dostępna |
| | Kąt widzenia | W prawo / w lewo : 89° każdy, w górę / w dół : 89° każdy (Typowy) |
| | MPRT | 1ms |
| Liczba wyświetlanych kolorów | Okolo16,7 mln | |
| Częstotliwość synchronizacji | HDMI(Adaptive Sync: Wyłącz): Horizontal: 30,0-151,0kHz, Vertical: 55-100Hz HDMI(Adaptive Sync: Włącz): Horizontal: 30,0-151,0kHz, Vertical: 48-100Hz DisplayPort(Adaptive Sync: Wyłącz): Horizontal: 30,0-151,0kHz, Vertical: 55-100Hz DisplayPort(Adaptive Sync: Włącz): Horizontal: 151,0kHz, Vertical: 48-100Hz | |
| Natywna rozdzielczość | 2560 × 1440, 3,7 megapikseli | |
| Maksymalna obsługiwana rozdzielczość | HDMI(Adaptive Sync: Wyłącz): 2560 × 1440, 100Hz HDMI(Adaptive Sync: Włącz): 2560 × 1440, 100Hz DisplayPort(Adaptive Sync: Wyłącz): 2560 × 1440, 100Hz DisplayPort(Adaptive Sync: Włącz): 2560 × 1440, 100Hz | |
| Złącze sygnału wejściowego | HDMI, DisplayPort | |
| Sygnał wejściowy wizji | HDMI, DisplayPort | |
| Standard USB | USB3,2 Gen1 (5Gbps, DC5V, 900mA) | |
| Ilość portów USB Typ portu | 1 Upstream : Seria B 2 Downstream : Seria A | |
| Gniazdo słuchawkowa | Gniazdo ø 3,5 mm typu mini jack (stereo) | |
| Głośniki | 2W × 2 (głośniki stereo) | |
| Maksymalny rozmiar ekranu | Szer. 596,74 mm × wys. 335,66 mm / szer. 23,49" × 12,22" wys | |
| Źródło zasilania | Źródło prądu przemiennego o napięciu 100-240 V, 50/60 Hz, 2,5 A | |
| Zużycie energii * | 22W (typowe), Tryb czuwania: maksymalnie 0,5W, Tryb wyłączenia: maksymalnie 0,3W | |
| Wymiary / waga netto | 613,5 × 400,5 - 550,5 × 209,5mm / 24,1 × 15,8 - 21,7 × 8,2" (szer.×wys.× głęb.), 5,7kg / 12,57lbs | |
| Zakres regulacji wysokości | 150mm | |
| Kąt | Pochylenia: W górę: 23°, W dół: 5° Pivot: W prawo / w lewo: 45° każdy Obrót: Zgodnie ze wskazówkami zegara / Przeciwnie do ruchu wskazówek zegara: 90° każdy | |
| Warunki środowiska | Podczas pracy: Temperatura 5 do 35°C / 41 do 95°F Wilgotność 10 do 80% (bez kondensacji pary wodnej) Składowanie: Temperatura -20 do 60°C / -4 do 140°F Wilgotność 10 do 90% (bez kondensacji pary wodnej) | |
| Certyfikaty | TCO Certified, CE, UKCA, TÜV-Bauart, VCCI, PSE, EAC | |

INFO

* Gdy urządzenia USB nie są podłączone.

WYMIARY : ProLite XUB2497HSU

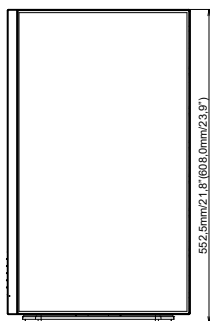
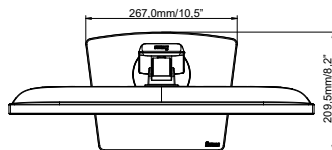
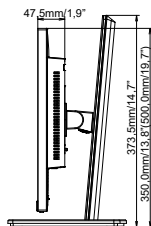
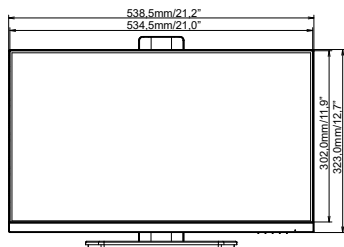

() : w nawiasach podano wartości maksymalne

WYMIARY : ProLite XUB2797QSU

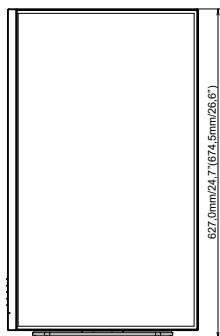
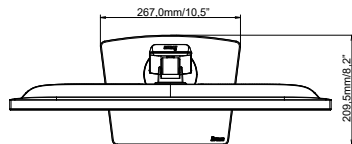
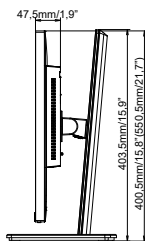
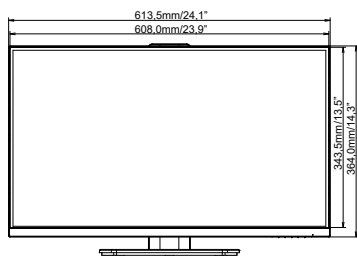

() : w nawiasach podano wartości maksymalne

SYNCHRONIZACJA

| Video Mode | Częstotliwość pozioma | Częstotliwość pionowa | Dot Clock | |
|-------------|-----------------------|-----------------------|------------|------|
| 800 × 600 | 37,879kHz | 60,317Hz | 40,000MHz | |
| | 46,875kHz | 75,000Hz | 49,500MHz | |
| 1024 × 768 | 48,363kHz | 60,004Hz | 65,000MHz | |
| | 60,023kHz | 75,029Hz | 78,750MHz | |
| 1280 × 1024 | 79,980kHz | 75,020Hz | 135,000MHz | |
| 1680 × 1050 | 65,290kHz | 60,000Hz | 146,250MHz | |
| 1920 × 1080 | 67,500kHz | 60,000Hz | 148,500MHz | *1 |
| | 83,890kHz | 74,970Hz | 174,500MHz | *1 |
| | 95,430kHz | 84,910Hz | 198,500MHz | *1 |
| 2560 × 1440 | 110,000kHz | 100,000Hz | 228,800MHz | *1 |
| | 89,520kHz | 59,961Hz | 312,250MHz | *2 |
| | 111,788kHz | 74,925Hz | 298,470MHz | *2 |
| | 150,849kHz | 99,900Hz | 398,242MHz | *2,3 |
| | 150,918kHz | 99,900Hz | 410,500MHz | *2,4 |

INFO *1 Dostępne tylko dla ProLite XUB2497HSU.

*2 Dostępne tylko dla ProLite XUB2797QSU.

*3 Dostępne tylko dla wejścia DisplayPort.

*4 Dostępne tylko dla wejścia HDMI.